

Beschlagset jeweils anwendbar für abgebildete Einbausituation // hinge set for installation according to drawing
Einflügelige Anlage für Wandbefestigung, für 8 – 12 mm ESG // single-leaf door system, wall mounting, for 8 – 12 mm tempered glass

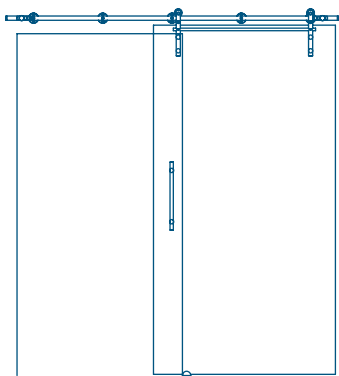

Set 90110

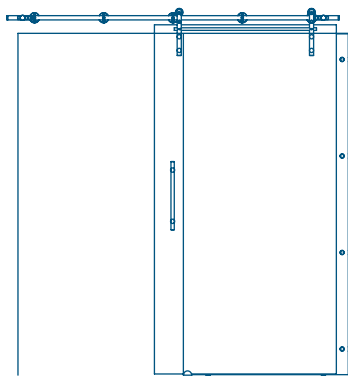

Set 90111

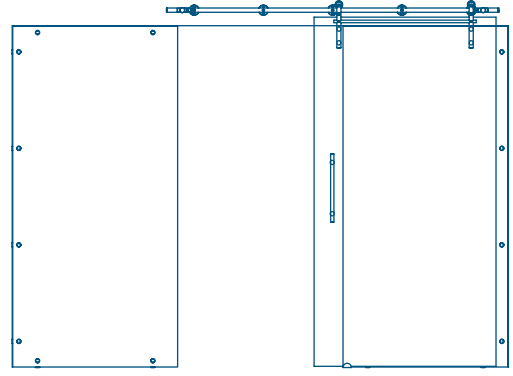

Set 90112

Glastür-Systeme
glass door systems

Set bestehend aus // set consisting of	Basismaterial: Edelstahl V2A // base material: stainless steel 304		
	Oberflächen (Beschreibung siehe letzte Innenseite) finishes (for details attend foldout)		
	91		
	Set-Nr. // set no. 90110	Set-Nr. // set no. 90111	Set-Nr. // set no. 90112
	Laufschiene // length of carrier bar		
	bis // up to 2010 mm	bis // up to 2510 mm	bis // up to 3000 mm
	Stück // pieces	Stück // pieces	Stück // pieces
Laufschiene // carrier bar	1	1	1
Wandbefestigungspunkte // wall mounting points	5	6	7
Laufwagen // carrier	2	2	2
Querstabilisator // lateral stabilizer	1	1	1
Türfederstopper links / rechts // door-stopper left / right	2	2	2
Stoßgriff, beidseitig, 400 mm, Ø 25 mm // handle, double-sided, 400 mm, Ø 25 mm	1	1	1
Bodenführung // floor guide	1	1	1
	1.024,00	1.087,00	1.150,00

Bitte beachten sie die Hinweise im Technik-Katalog!
 Please consider the specifications of our technical catalogue!
 Weiteres Zubehör siehe Seite 4.26 und 4.27 // for further accessories see page 4.26 and 4.27

Winkel- und Längsverbinder sind nicht im Setpreis enthalten! // Connectors are not included in set price.

		Basismaterial: Edelstahl V2A base material: stainless steel 304
Art.-Nr. // art. no		91
	90402	
	Winkelverbinder, G-W 90° // connector g-w 90°	96,00

Beschlagset anwendbar für abgebildete Einbausituation // hinge set for installation according to drawing

Einflügelige Anlage für Glasbefestigung, für 8 – 12 mm ESG // single-leaf door system, glass mounting, for 8 – 12 mm tempered glass

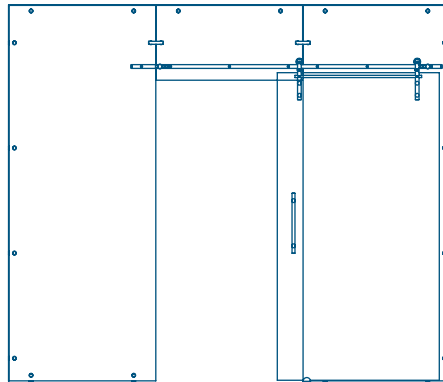

	Basismaterial: Edelstahl V2A // base material: stainless steel 304		
	Oberflächen (Beschreibung siehe letzte Innenseite) finishes (for details attend foldout) 91		
	Set-Nr. // set no. 90120	Set-Nr. // set no. 90121	Set-Nr. // set no. 90122
	Laufschiene // length of carrier bar		
	bis // up to 2110 mm	bis // up to 2610 mm	bis // up to 3000 mm
Set bestehend aus // set consisting of	Stück // pieces	Stück // pieces	Stück // pieces
Laufschiene // carrier bar	1	1	1
Glasbefestigungspunkte // glass mounting points	7	9	9
Laufwagen // carrier	2	2	2
Querstabilisator // lateral stabilizer	1	1	1
Türfederstopper links / rechts // door-stopper left / right	2	2	2
Stoßgriff, beidseitig, 400 mm, Ø 25 mm // handle, double-sided, 400 mm, Ø 25 mm	1	1	1
Bodenführung // floor guide	1	1	1
	1.049,00	1.104,00	1.158,50

Bitte beachten sie die Hinweise im Technik-Katalog!
Please consider the specifications of our technical catalogue!
Weiteres Zubehör siehe Seite 4.26 und 4.27 // for further accessories see page 4.26 and 4.27

Winkel- und Längsverbinder sind nicht im Setpreis enthalten! // Connectors are not included in set price.

		Basismaterial: Edelstahl V2A base material: stainless steel 304
	Art.-Nr. // art. no	91
	90402 Winkelverbinder, G-W 90° // connector g-w 90°	96,00

Beschlagset anwendbar für abgebildete Einbausituation // hinge set for installation according to drawing

Einflügelige Anlage für Glas- und Wandbefestigung, für 8 – 12 mm ESG //
single-leaf door system, glass and wall mounting, for 8 – 12 mm tempered glass

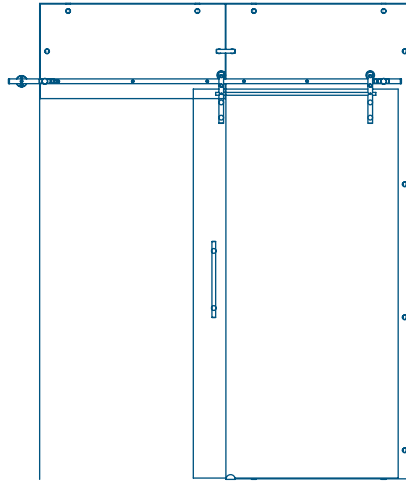

Set bestehend aus // set consisting of	Basismaterial: Edelstahl V2A // base material: stainless steel 304		
	Oberflächen (Beschreibung siehe letzte Innenseite) finishes (for details attend foldout)		
	91		
	Set-Nr. // set no. 90130	Set-Nr. // set no. 90131	Set-Nr. // set no. 90132
	Laufschielenlänge // length of carrier bar		
	bis // up to 2110 mm	bis // up to 2610 mm	bis // up to 3000 mm
	Stück // pieces	Stück // pieces	Stück // pieces
Laufschiene // carrier bar	1	1	1
Glasbefestigungspunkte // glass mounting points	6	8	8
Wandbefestigungspunkte // wall mounting points	1	1	1
Laufwagen // carrier	2	2	2
Querstabilisator // lateral stabilizer	1	1	1
Türfederstopper links / rechts // door-stopper left / right	2	2	2
Stoßgriff, beidseitig, 400 mm, Ø 25 mm // handle, double-sided, 400 mm, Ø 25 mm	1	1	1
Bodenführung // floor guide	1	1	1
	1.055,50	1.113,00	1.172,00

Bitte beachten sie die Hinweise im Technik-Katalog!
Please consider the specifications of our technical catalogue!
Weiteres Zubehör siehe Seite 4.26 und 4.27 // for further accessories see page 4.26 and 4.27

Winkel- und Längsverbinder sind nicht im Setpreis enthalten! // Connectors are not included in set price.

		Basismaterial: Edelstahl V2A base material: stainless steel 304
		91
	Art-Nr. // art. no 90402 Winkelverbinder, G-W 90° // connector g-w 90°	96,00

Beschlagset anwendbar für abgebildete Einbausituation // hinge set for installation according to drawing

Einflügelige Anlage für Glas- und Wandbefestigung, für 8 – 12 mm ESG // single-leaf door system, glass and wall mounting, for 8 – 12 mm tempered glass

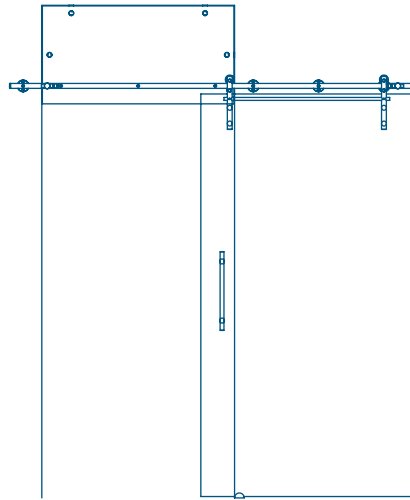

	Basismaterial: Edelstahl V2A // base material: stainless steel 304		
	Oberflächen (Beschreibung siehe letzte Innenseite) finishes (for details attend foldout)		
	91		
	Set-Nr. // set no. 90140	Set-Nr. // set no. 90141	Set-Nr. // set no. 90142
	Laufschiene // length of carrier bar		
	bis // up to 2110 mm	bis // up to 2610 mm	bis // up to 3000 mm
Set bestehend aus // set consisting of	Stück // pieces	Stück // pieces	Stück // pieces
Laufschiene // carrier bar	1	1	1
Glasbefestigungspunkte // glass mounting points	3	4	4
Wandbefestigungspunkte // wall mounting points	4	4	5
Laufwagen // carrier	2	2	2
Querstabilisator // lateral stabilizer	1	1	1
Türfederstopper links / rechts // door-stopper left / right	2	2	2
Stoßgriff, beidseitig, 400 mm, Ø 25 mm // handle, double-sided, 400 mm, Ø 25 mm	1	1	1
Bodenführung // floor guide	1	1	1
	1.055,50	1.113,00	1.172,00

Bitte beachten sie die Hinweise im Technik-Katalog!
Please consider the specifications of our technical catalogue!
Weiteres Zubehör siehe Seite 4.26 und 4.27 // for further accessories see page 4.26 and 4.27

Winkel- und Längsverbinder sind nicht im Setpreis enthalten! // Connectors are not included in set price.

		Basismaterial: Edelstahl V2A base material: stainless steel 304
	Art.-Nr. // art. no	91
	90402 Winkelverbinder, G-W 90° // connector g-w 90°	96,00

Beschlagset anwendbar für abgebildete Einbausituation // hinge set for installation according to drawing

Zweiflügelige Anlage für Wandbefestigung für 8 – 12 mm ESG //
double-leaf door system, wall mounting, for 8 – 12 mm tempered glass

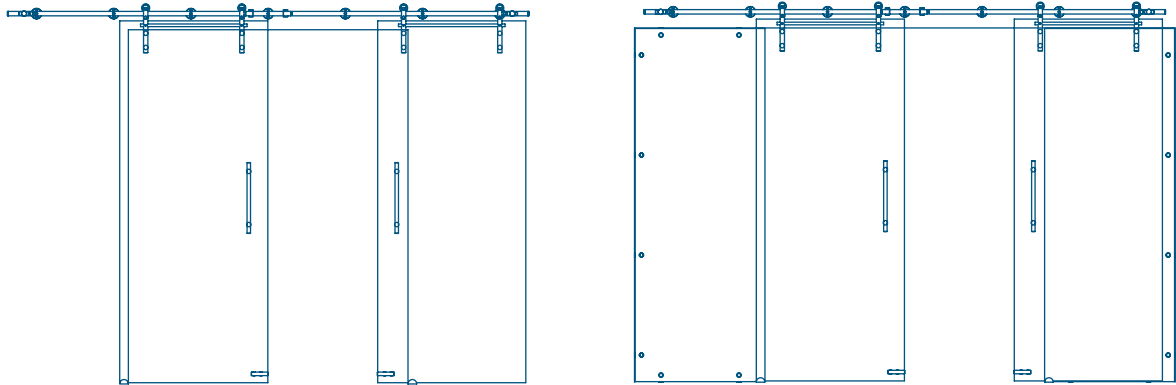

Glastür-Systeme
glass door systems

Set bestehend aus // set consisting of	Basismaterial: Edelstahl V2A // base material: stainless steel 304		
	Oberflächen (Beschreibung siehe letzte Innenseite) finishes (for details attend foldout)		
	91		
	Set-Nr. // set no. 90210	Set-Nr. // set no. 90211	Set-Nr. // set no. 90212
	Laufschiene // length of carrier bar		
	bis // up to 3000 mm	bis // up to 3510 mm (Laufschiene geteilt // carrier bar divided)	bis // up to 4010 mm (Laufschiene geteilt // carrier bar divided)
	Stück // pieces	Stück // pieces	Stück // pieces
Laufschiene // carrier bar	1	1	1
Laufschienekupplung // adapter for carrier bar	–	1	1
Wandbefestigungspunkte // wall mounting points	7	10	10
Laufwagen // carrier	4	4	4
Querstabilisator // lateral stabilizer	2	2	2
Türfederstopper links / rechts // door-stopper left / right	2	2	2
Stoßgriff, beidseitig, 400 mm, Ø 25 mm // handle, double-sided, 400 mm, Ø 25 mm	2	2	2
Bodenführung // floor guide	2	2	2
Anschlag oben // door-stopper top	2	2	2
Anschlagpuffer unten // door-stopper bottom	1	1	1
	1.807,50	1.891,50	1.975,50

Bitte beachten sie die Hinweise im Technik-Katalog!
Please consider the specifications of our technical catalogue!
Weiteres Zubehör siehe Seite 4.26 und 4.27 // for further accessories see page 4.26 and 4.27

Winkel- und Längsverbinder sind nicht im Setpreis enthalten! // Connectors are not included in set price.

Basismaterial: Edelstahl V2A
base material: stainless steel 304
91

	Art.-Nr. // art. no	
	90402 Winkelverbinder, G-W 90° // connector g-w 90°	96,00

Beschlagset anwendbar für abgebildete Einbausituation // hinge set for installation according to drawing

Zweiflügelige Anlage für Glasbefestigung für 8 – 12 mm ESG // double-leaf door system, glass mounting, for 8 – 12 mm tempered glass

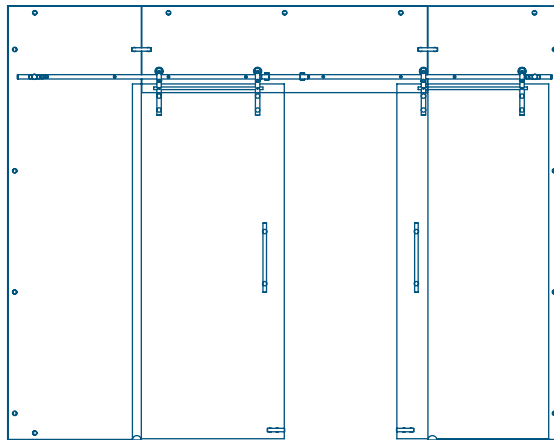

Set bestehend aus // set consisting of	Basismaterial: Edelstahl V2A // base material: stainless steel 304 Oberflächen (Beschreibung siehe letzte Innenseite) finishes (for details attend foldout)		
	91		
	Set-Nr. // set no. 90220	Set-Nr. // set no. 90221	Set-Nr. // set no. 90222
	Laufschielenlänge // length of carrier bar		
	bis // up to 3000 mm	bis // up to 3510 mm (Laufschiene geteilt // carrier bar divided)	bis // up to 4010 mm (Laufschiene geteilt // carrier bar divided)
	Stück // pieces	Stück // pieces	Stück // pieces
Laufschiene // carrier bar	1	1	1
Laufschielenkupplung // adapter for carrier bar	–	1	1
Glasbefestigungspunkte // glass mounting points	8	12	12
Laufwagen // carrier	4	4	4
Querstabilisator // lateral stabilizer	2	2	2
Türfederstopper links / rechts // door-stopper left / right	2	2	2
Stoßgriff, beidseitig, 400 mm, Ø 25 mm // handle, double-sided, 400 mm, Ø 25 mm	2	2	2
Bodenführung // floor guide	2	2	2
Anschlag oben // door-stopper top	2	2	2
Anschlagpuffer unten // door-stopper bottom	1	1	1
	1.827,00	1.921,50	2.015,00

Glastür-Systeme
glass door systems

Bitte beachten sie die Hinweise im Technik-Katalog!
Please consider the specifications of our technical catalogue!
Weiteres Zubehör siehe Seite 4.26 und 4.27 // for further accessories see page 4.26 and 4.27

Winkel- und Längsverbinder sind nicht im Setpreis enthalten! // Connectors are not included in set price.

		Basismaterial: Edelstahl V2A base material: stainless steel 304
		91
Art.-Nr. // art. no		
	90402 Winkelverbinder, G-W 90° // connector g-w 90°	96,00

Beschlagset anwendbar für abgebildete Einbausituation // hinge set for installation according to drawing

Zweiflügelige Anlage für Glas- und Wandbefestigung für 8 – 12 mm ESG // double-leaf door system, glass and wall mounting, for 8 – 12 mm tempered glass

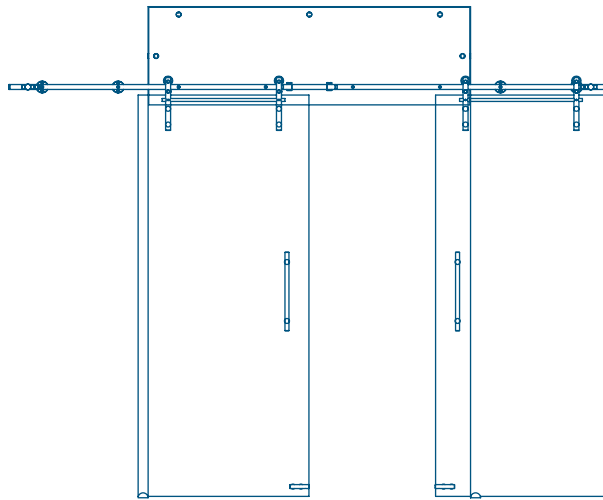

Basismaterial: Edelstahl V2A // base material: stainless steel 304

Oberflächen (Beschreibung siehe letzte Innenseite) // finishes (for details attend foldout)

Set-Nr. // set no.	91	
	Set-Nr. // set no.	Set-Nr. // set no.
90230	90231	90232
Laufschienenlänge // length of carrier bar		
bis // up to 3000 mm	bis // up to 3510 mm (Laufschiene geteilt // carrier bar divided)	bis // up to 4010 mm (Laufschiene geteilt // carrier bar divided)
Stück // pieces	Stück // pieces	Stück // pieces
1	1	1
–	1	1
4	6	6
4	6	6
4	4	4
2	2	2
2	2	2
2	2	2
2	2	2
1	1	1
1.824,00	1.918,50	2.012,00

Set bestehend aus // set consisting of

Laufschiene // carrier bar	1	1	1
Laufschienenkupplung // adapter for carrier bar	–	1	1
Glasbefestigungspunkte // glass mounting points	4	6	6
Wandbefestigungspunkte // wall mounting points	4	6	6
Laufwagen // carrier	4	4	4
Querstabilisator // lateral stabilizer	2	2	2
Türfederstopper links / rechts // door-stopper left / right	2	2	2
Stoßgriff, beidseitig, 400 mm, Ø 25 mm // handle double-sided, 400 mm, Ø 25 mm	2	2	2
Bodenführung // floor guide	2	2	2
Anschlag oben // door-stopper top	2	2	2
Anschlagpuffer unten // door-stopper bottom	1	1	1

Bitte beachten sie die Hinweise im Technik-Katalog!

Please consider the specifications of our technical catalogue!

Weiteres Zubehör siehe Seite 4.26 und 4.27 // for further accessories see page 4.26 and 4.27

Winkel- und Längsverbinder sind nicht im Setpreis enthalten! // Connectors are not included in set price.

Basismaterial: Edelstahl V2A
base material: stainless steel 304

Art.-Nr. // art. no	91
 90402 Winkelverbinder, G-W 90° // connector g-w 90°	96,00

Beschlagset anwendbar für abgebildete Einbausituation // hinge set for installation according to drawing

Einflügelige Anlage für Deckenbefestigung, für 8 – 12 mm ESG // single-leaf door system, ceiling mounting, for 8 – 12 mm tempered glass

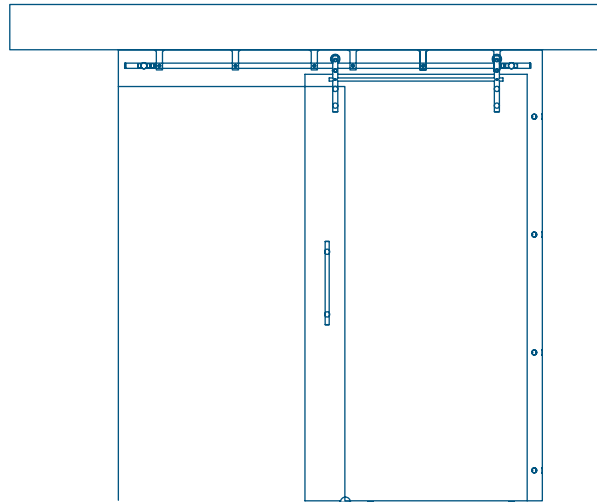

Basismaterial: Edelstahl V2A // base material: stainless steel 304
Oberflächen (Beschreibung siehe letzte Innenseite)
finishes (for details attend foldout)

91

Set-Nr. // set no.
90150

Set-Nr. // set no.
90151

Set-Nr. // set no.
90152

Laufschiene // length of carrier bar
bis // up to 2010 mm bis // up to 2510 mm bis // up to 3000 mm

Set bestehend aus // set consisting of

Laufschiene // carrier bar

Deckenbefestigungspunkte // ceiling mounting points

Laufwagen // carrier

Querstabilisator // lateral stabilizer

Türfederstopper links / rechts // door-stopper left / right

Stoßgriff, beidseitig, 400 mm, Ø 25 mm // handle double-sided, 400 mm, Ø 25 mm

Bodenführung // floor guide

1.677,00

1.865,00

1.959,50

Bitte beachten sie die Hinweise im Technik-Katalog!

Please consider the specifications of our technical catalogue!

Weiteres Zubehör siehe Seite 4.26 und 4.27 // for further accessories see page 4.26 and 4.27

Winkel- und Längsverbinder sind nicht im Setpreis enthalten! // Connectors are not included in set price.

Basismaterial: Edelstahl V2A
base material: stainless steel 304

91

Art.-Nr. // art. no

90402







Winkelverbinder, G-W 90° // connector g-w 90°

96,00



Icetek® Office Zubehör // accessories

Glastür-Systeme
glass door systems

Zubehör accessories	Art.-Nr. art. no.	Basismaterial: Edelstahl V2A base material: stainless steel 304 Oberfläche // finish 91
	90400 Längsverbinder, G-G 180° connector, g-g 180°	86,50
	90402 Winkelverbinder, G-W 90° connector, g-w 90°	96,00
	90404 Winkelverbinder, G-G 90° (innen) connector, g-g 90° (inside)	96,00
	90406 Winkelverbinder, G-G 90°, mit Gehrung (außen) connector, g-g 90°, with miter (outside)	96,00
	90408 Winkelverbinder, G-G 90°, ohne Gehrung (außen) connector, g-g 90°, without miter (outside)	101,00
	09010 Muschelgriff Ø 70 mm beidseitig (zum Einkleben) inset handle, Ø 70 mm, double-sided (for glueing)	68,00
	09011 Muschelgriff Ø 100 mm beidseitig (zum Einkleben) inset handle, Ø 100 mm, double-sided (for glueing)	80,00

Icetek®Office Zubehör // accessories

Zubehör accessories	Art.-Nr. art. no.	Basismaterial: Edelstahl V2A base material: stainless steel 304 Oberfläche // finish 91
	90412 Anschlagpuffer unten door-stopper bottom	149,50
	90414 Bodenführung, für Glas 8 – 10 mm floor guide, for glass 8 – 10 mm	42,00
	90416 Bodenführung für Glas 10 – 12 mm floor guide for glass 10 – 12 mm	42,00
	90418 Aufnahme an der Stirnwand <u>links</u> , für Laufschiene lateral carrierbar fastener, <u>left</u> , for carrier bar	62,00
	90420 Aufnahme an der Stirnwand <u>rechts</u> , für Laufschiene lateral carrierbar fastener, <u>right</u> , for carrier bar	62,00
	90422 bis / until 90425 Ausgleichsscheibe für Wandbefestigung (Stärken siehe Technischer Katalog) compensation plate, wall mounting (thickness see technical catalogue)	36,00
	90417 Icetek®Login, Bodenführung, stufenlos einstellbar, für unterschiedliche Glasstärken. Icetek®Login, floor guide, continuously adjustable, for different glass thickness	26,50

Werkzeuge tools	Art.-Nr. art. no.	Basismaterial: Stahl base material: steel Oberfläche // finish brüniert // burnished
	90426 Stiftschlüssel passend für Icetek®Office, Icetek®Office Indoor pin spanner tool suitable for Icetek®Office, Icetek®Office Indoor	19,00

Glastür-Systeme
glass door systems